

Hタイプ スーパーガストース (HTタイプ)

部品名	材質	硬度
本体	PD613	HRC56~58

付属品：樹脂フィルター（1個）

SPG HT

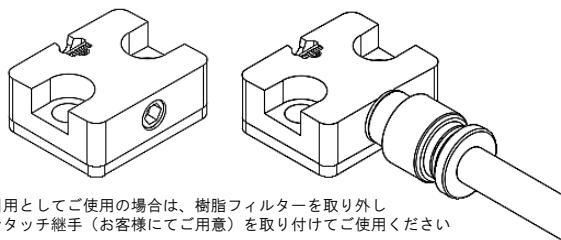
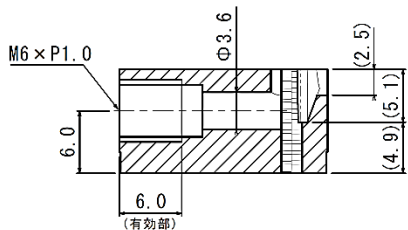
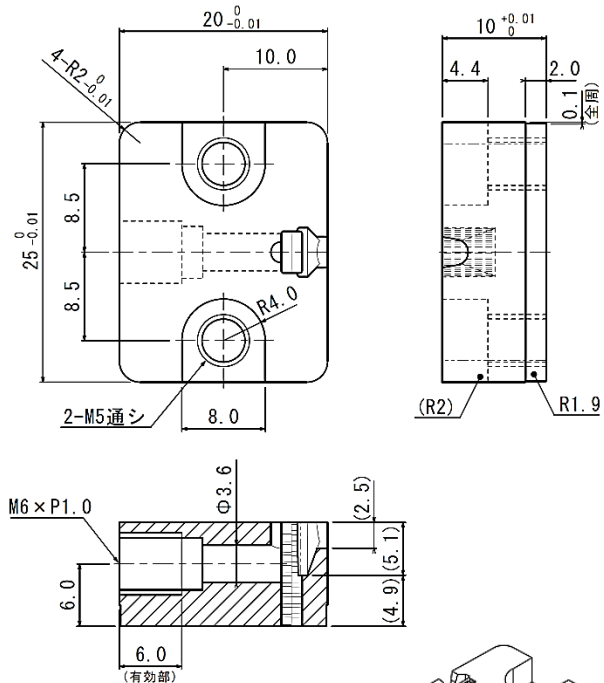

オプション

SPG FL

(樹脂フィルター：PPS)

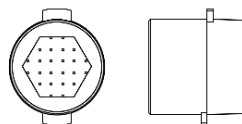

価格	1ロット価格	入数
	¥1,800 (税込¥1,980)	50個/1ロット
注文例	Code No. (注文コード)	数量 (1ロット)
	SPG FL	1

■1ロット：50個入り ※1個単位のバラ売りは行っておりません。
【送料について】 一度のご注文金額が税込11,000円に満たない場合は、1,100円の送料が発生致します。

設置イメージ

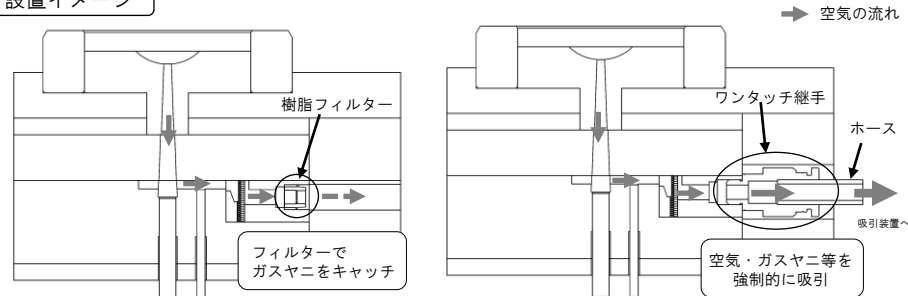

ネジ止め方法・取外し方法

固定時は、抜き用と固定用のボルト2種類が必要となります。本体固定の際は、金型へM4タップ加工の追加加工をお願い致します。

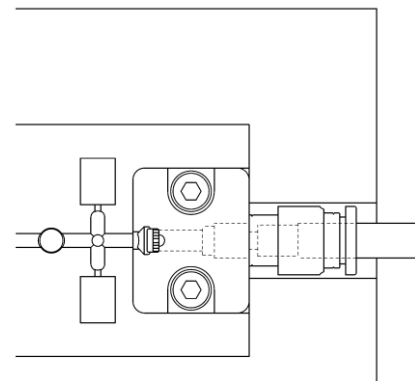
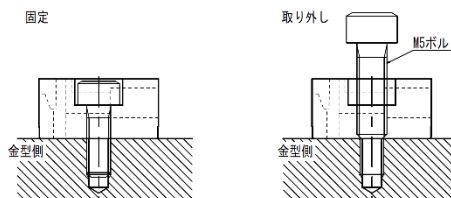

スーパーガストース ランナーエンドタイプ「SPGHE」、「SPGHEV」の2タイプは2024年4月末をもって販売終了となりました。本カタログの「SPGHT」は相当品となりますが、互換性は御座いませんのでご注意ください。

価格表

Code No	G	価格
SPG HT	0.02 0.03	34,000円 (税込37,400円)

注文例	Code No		G	
	SPG	HT	-	0.03

数量別 割引価格	1~4本	5~12本	13~19本	20本以上
	価格表通	5%	10%	15%